

PROGRAMMÜBERSICHT

Program overview

Programma overzicht

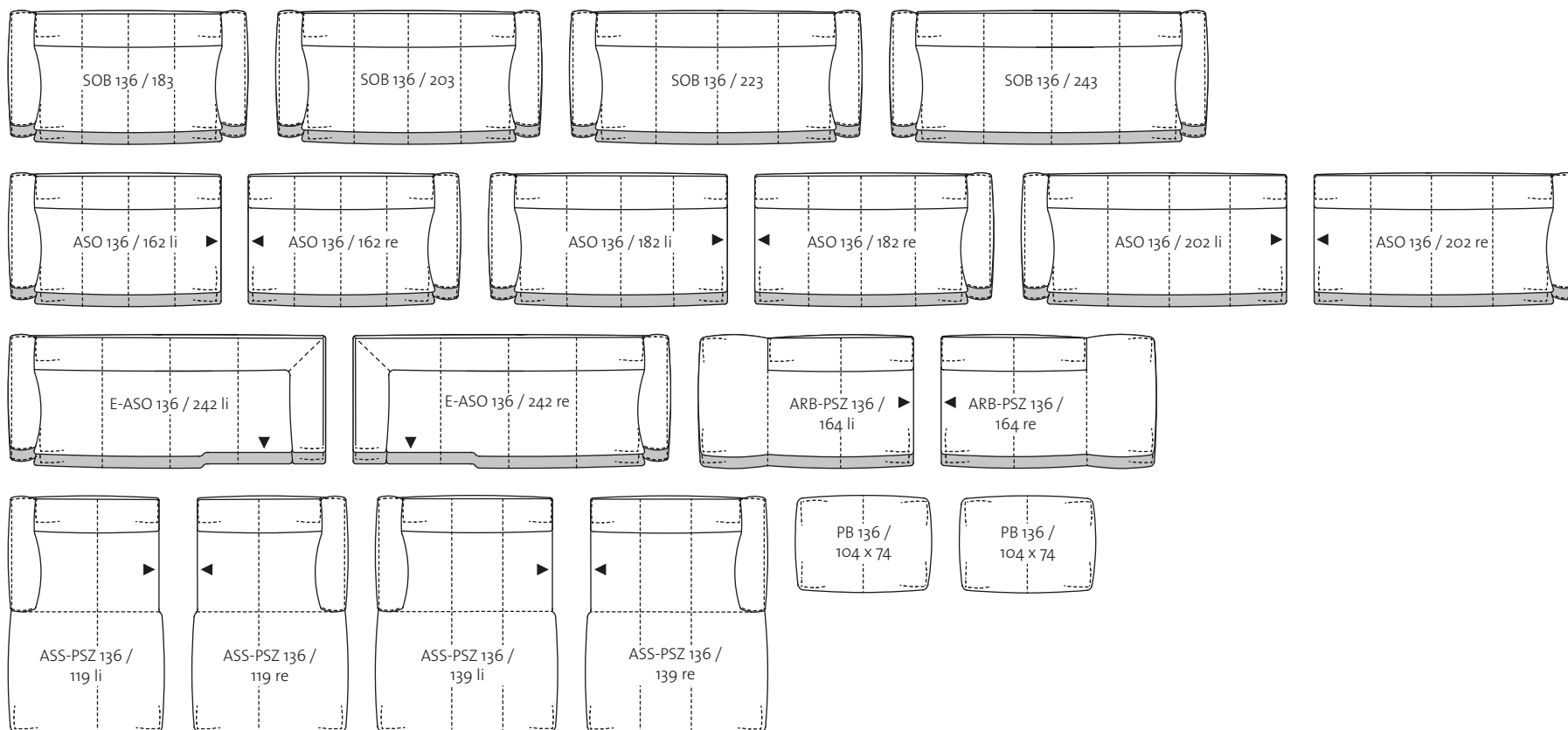

KOMBINATIONENBEISPIELE

Combination examples

Voorbeelden van combinaties

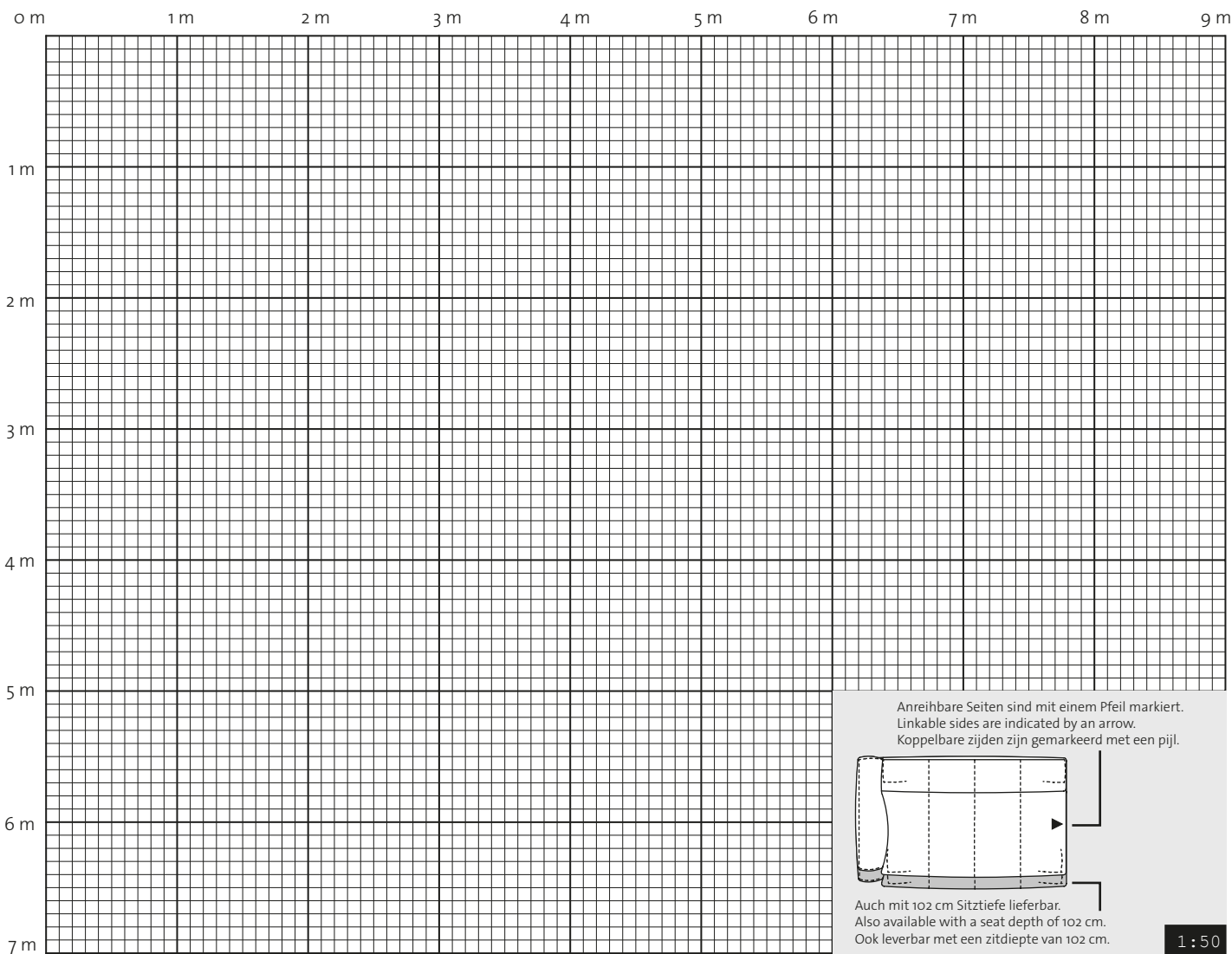
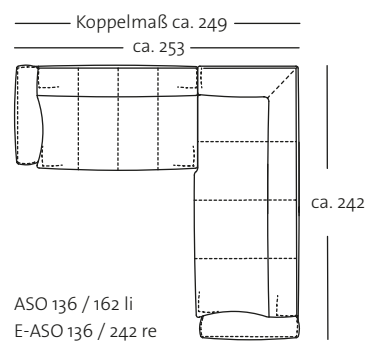
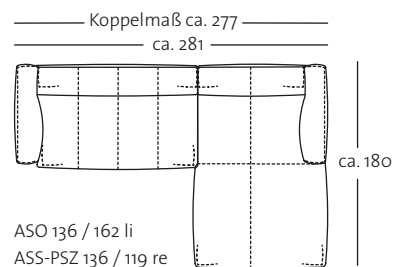
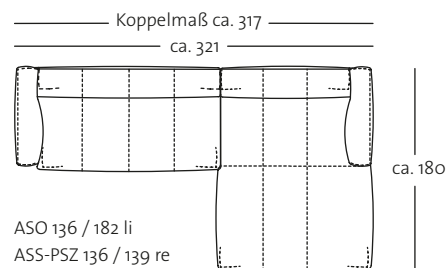

Anreihbare Seiten sind mit einem Pfeil markiert.
Linkable sides are indicated by an arrow.
Koppelbare zijden zijn gemarkeerd met een pijl.

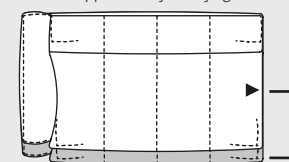

Auch mit 102 cm Sitztiefe lieferbar.
Also available with a seat depth of 102 cm.
Ook leverbaar met een zitdiepte van 102 cm.



Design: Beck Design

freistil
136

STECKBRIEF

TECHNISCHER AUFBAU

- Holzinnengestell
- Unterfederung: Wellenfeder
- Sitzpolster aus Polyurethan-Kaltschaum, „Raumgewicht“ 37 kg/m³, abgedeckt mit gekammerter Matte, gefüllt mit Schaum-Faser-Füllung
- Rückenpolster aus Polyurethan-Kaltschaum, „Raumgewicht“ 30 kg/m³, abgedeckt mit gekammerter Matte, gefüllt mit Schaum-Faser-Füllung
- Fuß: Stahl-Einzelfuß, Pulverlack RAL 9005 Tiefschwarz

Die Angaben zum „Raumgewicht“ können in einem Toleranzbereich von +/- 10 % schwanken

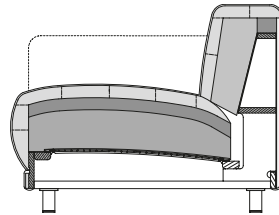

FUSSVARIANTEN

Stahl-
Einzelfuß,
RAL 9005
Tiefschwarz



HINWEISE

- Kammerstege der Matten können sich im Bezug abzeichnen (= Merkmal hochwertiger Polster mit Mattenverarbeitung).
- Programm ist für Veloursbezüge nur bedingt geeignet. Durch die Kappnähte oder Keder kann es hier zu Florgassen kommen.
- Bei Veloursbezügen kommt es hier bei Anreihgruppen zu unterschiedlich gerichteten Florlagen und damit zu einem unterschiedlichen Glanzverhalten.
- Bei Lederbezügen gibt es mehr Teilungsnähte als bei Stoffbezügen. Ausführliche Hinweise dazu im Info-Teil.
- Beim Modell ASS-PSZ ist aus ergonomischen Gründen nur der Sitzbereich unterfedert, nicht dagegen die Beinauflage. Wird sie zum Sitzen verwendet, fühlt sie sich deshalb fester an.
- Rapport- oder Musterstoffe können auf diesem Programm nicht verarbeitet werden.
- Das Bezugsmaterial sollte wegen der besonderen Ecknähte ausgesprochen weich sein und eine gewisse Dicke aufweisen. Dünne (besonders bei Stoffen) sowie ständige (besonders bei Ledern) Materialien ergeben kein harmonisches Gesamtbild.

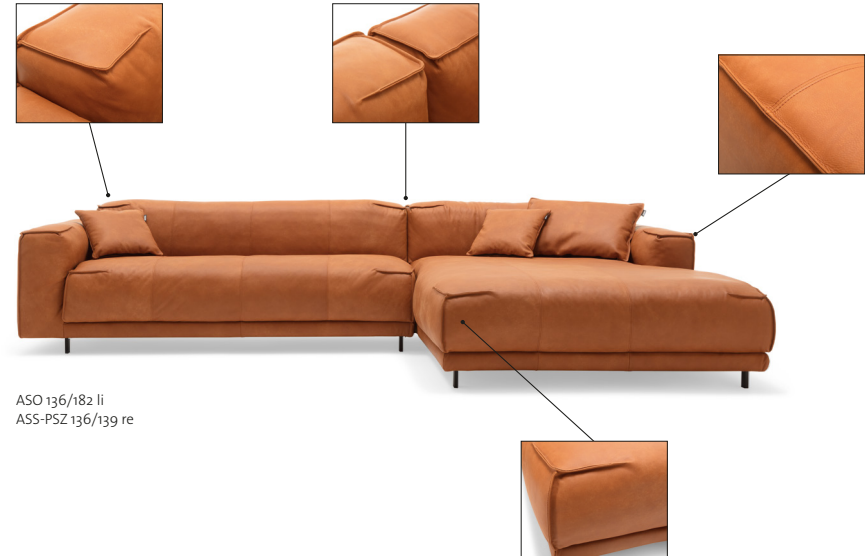

ASO 136/182 li
ASS-PSZ 136/139 re



PROGRAMMÜBERSICHT

Frontansicht/Draufsicht

Sofabank in vier Größen: 183, 203, 223, 243 cm

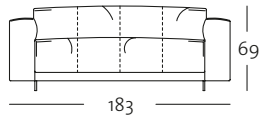

SOB 136/183

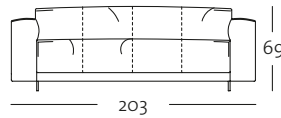

SOB 136/203

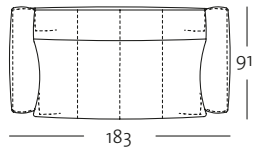

SOB 136/183

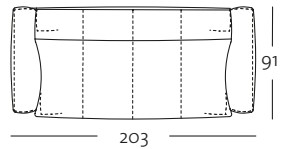

SOB 136/203

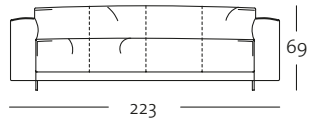

SOB 136/223

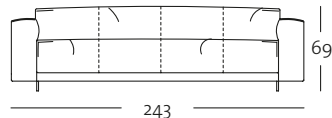

SOB 136/243

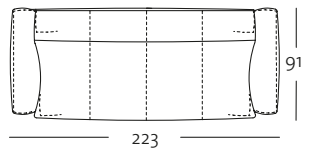

SOB 136/223

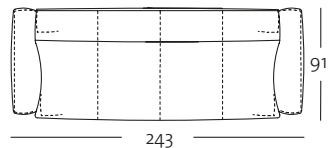

SOB 136/243

PROGRAMMÜBERSICHT

Frontansicht/Draufsicht

Anreihersofa in drei Größen: 162, 182, 202 cm

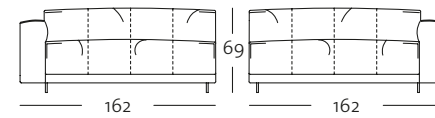

ASO 136/162 li

ASO 136/162 re

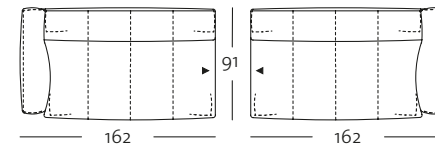

ASO 136/162 li

ASO 136/162 re

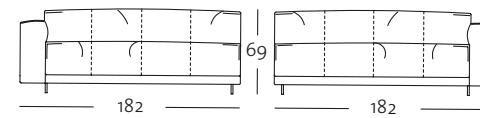

ASO 136/182 li

ASO 136/182 re

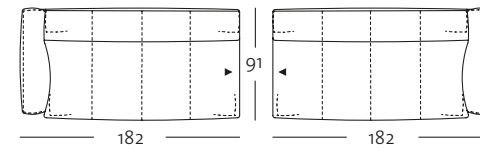

ASO 136/182 li

ASO 136/182 re



PROGRAMMÜBERSICHT

Frontansicht/Draufsicht

Anreihsofa in drei Größen: 162, 182, 202 cm

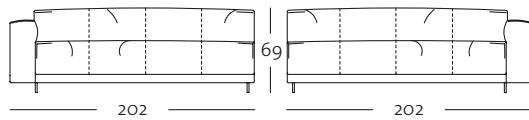

ASO 136/202 li

ASO 136/202 re

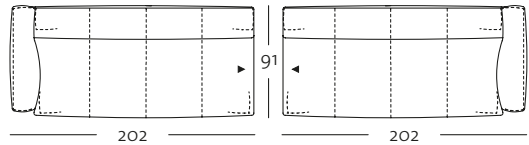

ASO 136/202 li

ASO 136/202 re

Eck-Anreihsofa in der Größe: 242 cm

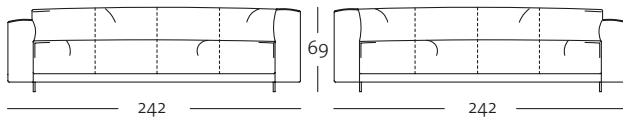

E-ASO 136/242 li

E-ASO 136/242 re

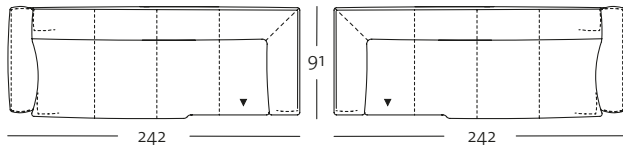

E-ASO 136/242 li

E-ASO 136/242 re

PROGRAMMÜBERSICHT

Frontansicht/Draufsicht

Abschlusssessel mit Polstersitz in den Größen: 119 und 139 cm

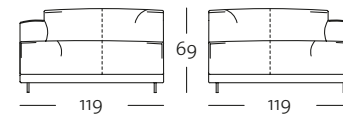

ASS-PSZ 136/119 li

ASS-PSZ 136/119 re

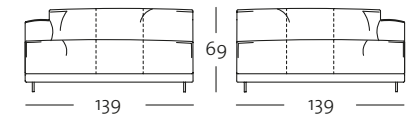

ASS-PSZ 136/139 li

ASS-PSZ 136/139 re

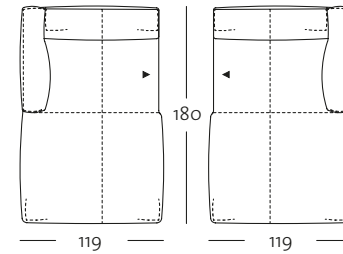

ASS-PSZ 136/119 li

ASS-PSZ 136/119 re

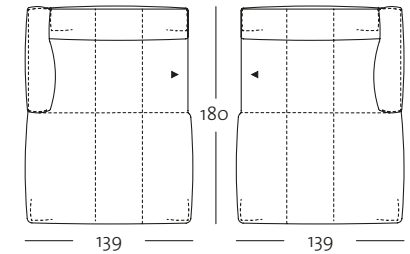

ASS-PSZ 136/139 li

ASS-PSZ 136/139 re



PROGRAMMÜBERSICHT

Frontansicht/Draufsicht

Anreihbank mit Polstersitz in der Größe: 164 cm

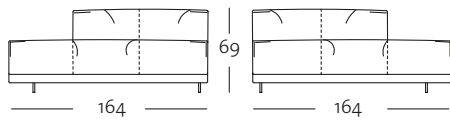

ARB-PSZ 136/164 li

ARB-PSZ 136/164 re

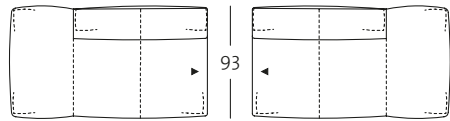

ARB-PSZ 136/164 li

ARB-PSZ 136/164 re

Seitenansichten

Normaltief

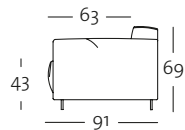

SOB 136/183

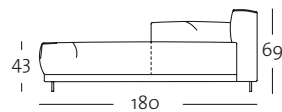

ASS-PSZ 136/119

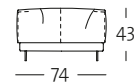

PB 136/104 x 74

Übertief

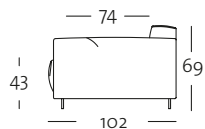

UE-SOB-ASO 136

Polsterbank: 104 x 74 cm

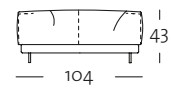

PB 136/104 x 74

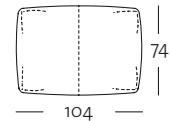

PB 136/104 x 74

KOMBINATIONSBESPIELE

Darstellung der Kombinationsbeispiele nicht maßstabsgetreu.

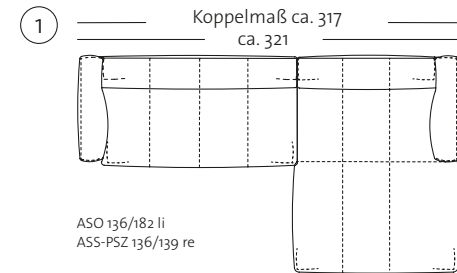

ASO 136/182 li
ASS-PSZ 136/139 re

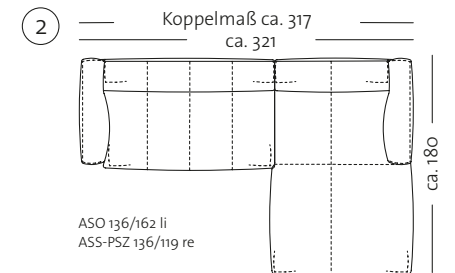

ASO 136/162 li
ASS-PSZ 136/119 re

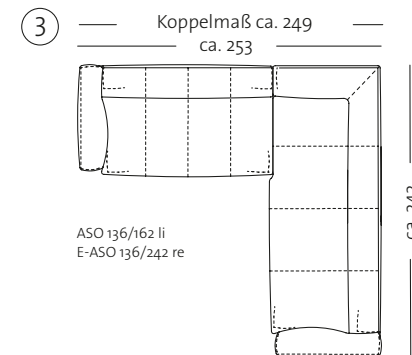

ASO 136/162 li
E-ASO 136/242 re