



Design: freistil Design-Team

STECKBRIEF TECHNISCHER AUFBAU

- / Holzinngestell
- / Unterfederung: Wellenfeder
- / Sitzkissen, gekammert, mit Reißverschluss angehängt, gefüllt mit rhombisch geschnittenen Schaumstoffstäbchen (90 %) und gekräuselter silikonisierter Polyesterfaser (10 %)
- / Loses Rückenkissen, gekammert, gefüllt mit rhombisch geschnittenen Schaumstoffstäbchen (80 %) und gekräuselter silikonisierter Polyesterfaser (10 %)

Die Angaben zum „Raumgewicht“ können in einem Toleranzbereich von +/- 10 % schwanken.

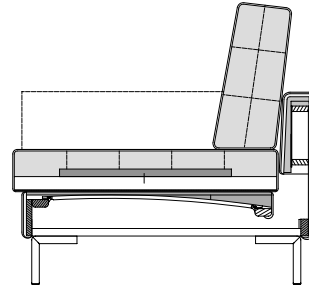

ASO / SOB 134

HINWEISE

- / **Sitzhöhe wahlweise 43, 46 oder 49 cm. Die Sitzhöhe von 49 cm ist aber nur mit dem massiven Stahlfuß, dem Stahl-Rundrohrfuß und den Kegelfüßen (auch geneigte) möglich. Bitte bei Bestellung angeben.**
- / **Die in den Modell integrierten RUK's (Rückenkissen) sind gegen Mehrpreis auch als RUK-RO (Rückenkissen mit Rolle) erhältlich. Die Rolle verhindert, dass die Kissen in den Sitz rutschen können.**
- / Eckgruppen nur aus ASOs bestehen immer, aus Modellen gleicher Richtungsangaben:
ASO links + ASO links sowie ASO rechts + ASO rechts.
- / Bei Eckgruppen bestehend aus zwei oder mehreren ASO kann die Kissenlücke in der Ecke mit dem RUK 80 x 48 geschlossen werden. Dabei auf die Ausrichtung rechts bzw. links achten – rechtes Seitenteil, rechtes Kissen; linkes Seitenteil, linkes Kissen.
- / Das Modell RU-ABL kann neben der Funktion als Ablage auch zur Erhöhung der Stützfunktion des Rückenkissens verwendet werden, für eine aufrechtere Sitzposition.
- / Rapport- oder Musterstoffe können auf diesem Programm nicht verarbeitet werden.
- / Bitte bei Veloursbezügen beachten:
 - Stehen Modelle in unterschiedlichen Richtungen (z. B. Eck- oder Sesselgruppen) kommt es zu unterschiedlich gerichteten Flurlagen und damit zu Unterschieden im Glanzverhalten und im Farbeindruck.
 - Bei Kappnähten oder kederartigen Nähten wird es zu Florgassen kommen.
 - Bei gestürzter Verarbeitung des Stoffes kommt es zu Schattierungseffekten.
 - Bei vertikal verlaufenden Nähten kann die Stofffarbe auf einem Nahtufer heller erscheinen als auf dem anderen.
- / Bei Lederbezügen gibt es mehr Teilungsnähte als bei Stoffbezügen. Ausführliche Hinweise dazu im Info-Teil.
- / Beim Modell ASS-PSZ ist aus ergonomischen Gründen nur der Sitzbereich unterfedert, nicht dagegen die Beinauflage. Wird sie zum Sitzen verwendet, fühlt sie sich deshalb fester an.



Hochwertiger, besonders legerer Polsteraufbau mit warentypischer Bildung von Wellen und Sitzabdrücken (stärkeres Wellenbild gegebenenfalls bereits im Neuzustand).

FUSSVARIANTEN

- | | | | | | | | |
|---|-----------------------------|----------------------------|---------------------------------------|-----------------------|-------------------------------|---|--|
| Stahl-Rundrohrfuß, RAL 9005 Tiefschwarz | Stahl-Winkelfuß, Glanzchrom | Stahl-Winkelfuß, Staubgrau | Stahl-Winkelfuß, RAL 9005 Tiefschwarz | Kegelfuß, Eiche natur | Kegelfuß, Eiche braun gebeizt | Massiver Stahlfuß, RAL 9005 Tiefschwarz | Stahl-Rundrohrrahmen-gestell, Glanzchrom |
|---|-----------------------------|----------------------------|---------------------------------------|-----------------------|-------------------------------|---|--|

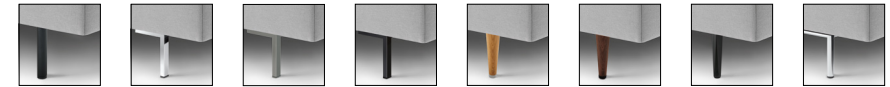

- | | | | |
|-------------------------------|---------------------------------------|--|--|
| Kegelfuß geneigt, Eiche natur | Kegelfuß geneigt, Eiche braun gebeizt | Stahl-Doppel-rundrohrfuß, RAL 9005 Tiefschwarz | Stahl-Kufe Quadratrohr, RAL 9005 Tiefschwarz |
|-------------------------------|---------------------------------------|--|--|

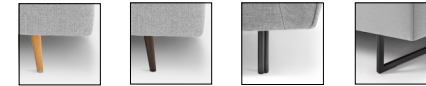

SOB 134/222
1 x RUK 134/60 x 40
(Massiver Stahlfuß, RAL 9005 Tiefschwarz)



Design: freistil Design-Team

freistil
134



ASO 134/202 li
ASS-PSZ 134/132 re
RU-ABL 134
1 x KS-KI 134/60 x 26
3 x RUK 134/60 x 40
(Stahl-Kufe Quadratrohr, RAL 9005 Tiefschwarz)

Rücken-Ablageplatte



Funktion als Rückenplatte für aufrechtes Sitzen



Funktion als Ablageplatte/Tablett



Funktion als Kopfstütze
* Kopfstützen-Kissen: als zusätzliches Kissen erforderlich, wenn die Rücken-Ablageplatte in Anwendung kommt

PROGRAMMÜBERSICHT

Frontansicht/Draufsicht

Sofabank in drei Größen: 202, 222, 242 cm

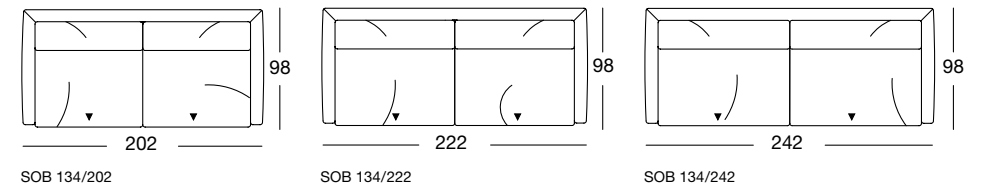
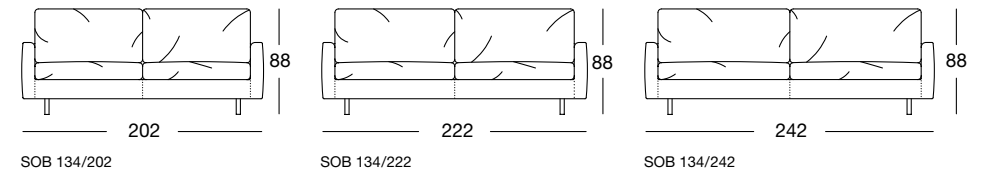

Anreihsofa in vier Größen: 142, 162, 182, 202 cm

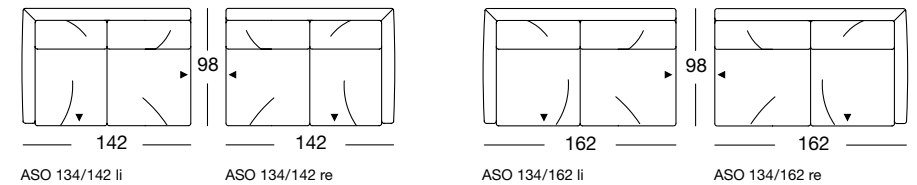
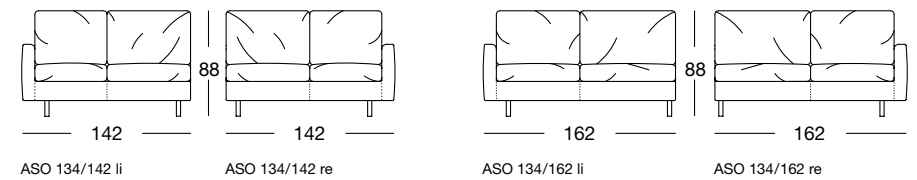



Design: freistil Design-Team

PROGRAMMÜBERSICHT

Frontansicht/Draufsicht

Anreihsofa in vier Größen: 142, 162, 182, 202 cm

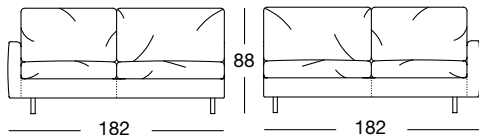

ASO 134/182 li

ASO 134/182 re

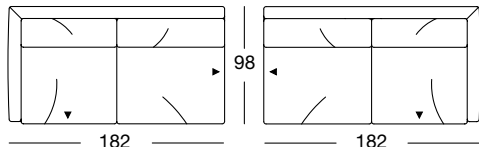

ASO 134/182 li

ASO 134/182 re

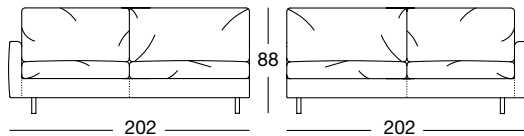

ASO 134/202 li

ASO 134/202 re

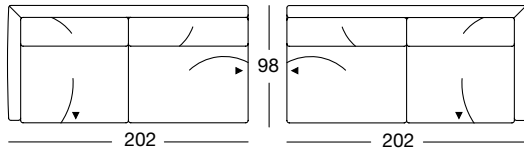

ASO 134/202 li

ASO 134/202 re

PROGRAMMÜBERSICHT

Frontansicht/Draufsicht

Abschlussessel mit Polstersitz in den Größen: 112 und 132 cm

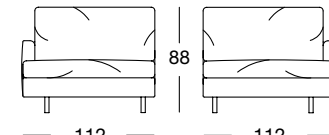

ASS-PSZ 134/112 li

ASS-PSZ 134/112 re

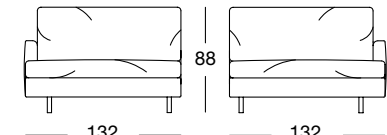

ASS-PSZ 134/132 li

ASS-PSZ 134/132 re

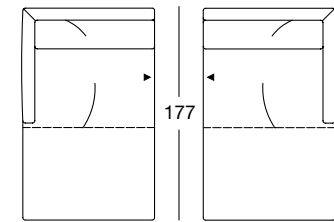

ASS-PSZ 134/112 li

ASS-PSZ 134/112 re

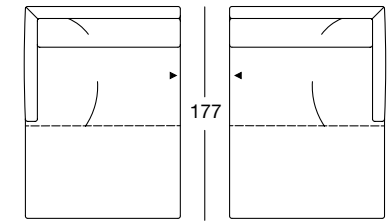

ASS-PSZ 134/132 li

ASS-PSZ 134/132 re



Design: freistil Design-Team

freistil
134

PROGRAMMÜBERSICHT

Frontansicht/Draufsicht

Abschlussessel XL mit Polstersitz in den Größen: 112 und 132 cm

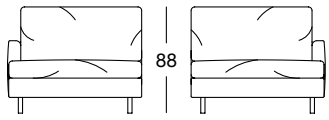

88

112

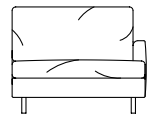

112

XL-ASS-PSZ 134/112 li

XL-ASS-PSZ 134/112 re

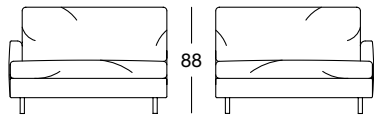

88

132

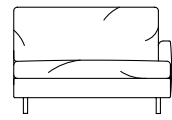

132

XL-ASS-PSZ 134/132 li

XL-ASS-PSZ 134/132 re

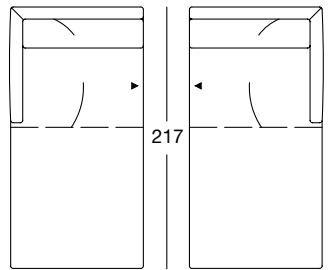

217

112

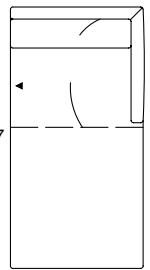

112

XL-ASS-PSZ 134/112 li

XL-ASS-PSZ 134/112 re

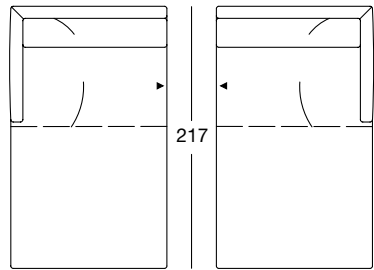

217

132

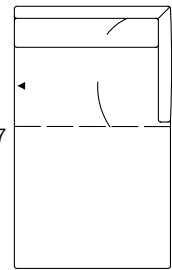

132

XL-ASS-PSZ 134/132 li

XL-ASS-PSZ 134/132 re

PROGRAMMÜBERSICHT

Frontansicht/Draufsicht

Eckpolsterteil: 98 x 98 cm

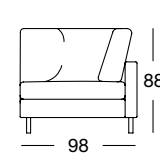

88

98

EPT 134/98

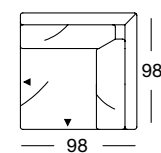

98

98

EPT 134/98



Design: freistil Design-Team

freistil
134

PROGRAMMÜBERSICHT

Frontansicht/Draufsicht

Polsterbank: 86 x 97 cm (Übertief) oder 86 x 54 cm

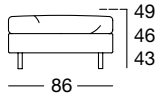

UE-PB 134/86 x 97

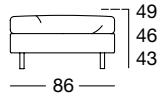

PB 134/86 x 54

Seitenansicht

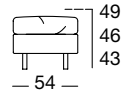

PB 134/86 x 54

Empfohlene Kissen bei Eckkombination aus ASO's

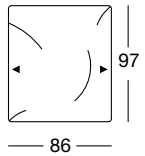

UE-PB 134/86 x 97

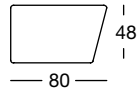

RUK 134/80 x 48 li

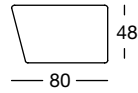

RUK 134/80 x 48 re

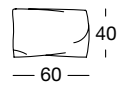

RUK 134/60 x 40

Frontansicht/Draufsicht

Kopfstützen-Kissen und Rücken-Ablage-Platte (zur Verwendung als Kopfstütze)

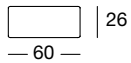

KS-KI 134/60 x 26

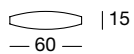

KS-KI 134/60 x 26



KS-KI 134/60 x 26

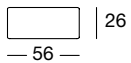

ST-KI 134/56 x 26

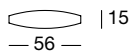

ST-KI 134/56 x 26



ST-KI 134/56 x 26

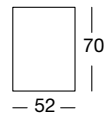

RU-ABL 134

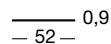

RU-ABL 134

SOFAS freistil 134

Programmübersicht Maßstab 1:50

PROGRAMMÜBERSICHT

Seitenansicht

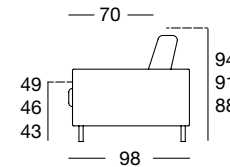

SOB 134/ASO 134

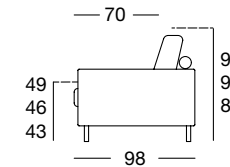

SOB 134/ASO 134
inkl. Rückenkissen mit Rolle (RUK-RO)

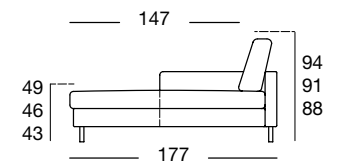

ASS-PSZ 134

KOMBINATIONENBEISPIELE

Darstellung der Kombinationsbeispiele nicht maßstabsgetreu.

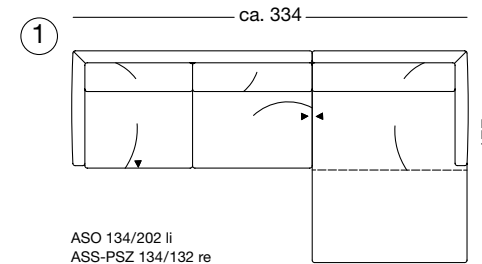

ASO 134/202 li
ASS-PSZ 134/132 re

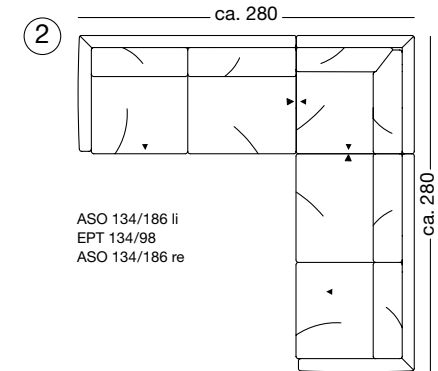

ASO 134/186 li
EPT 134/98
ASO 134/186 re

Programmübersicht Maßstab 1:50

freistil 134 SOFAS